



MÓR VÁROSI ÖNKORMÁNYZAT  
KÉPVISELŐ-TESTÜLETE  
RÉSZÉRE

.../ napirend

JAVASLAT

FORRÁS BIZTOSÍTÁSA TÁRGYÁBAN MÓR VÁROSI  
ÖNKORMÁNYZAT ELLÁTÓ KÖZPONTJA RÉSZÉRE

Mór, 2023.05.16.

Előterjesztő:

Fenyves Péter  
polgármester

Előkészítette:  
Pénzügyi Iroda

---





**Az ülés típusa:** nyilvános

Zárt ülés esetében jogalapja:

- Mötv. 46.§ (2) a)   
Mötv. 46.§ (2) b)   
Mötv. 46.§ (2) c)

**Az előterjesztést véleményezte és az alábbi szempontok szerint tartalmáért felelősséget vállal:**

	Dátum	irodavezető neve, aláírása
<b>gazdasági-pénzügyi</b>	2023... <i>05-12</i>	 ..... Laki Csabáné
<b>jogi</b>	2023... <i>05-12</i>	 ..... dr. Taba Nikoletta

**Az előterjesztés az alábbi döntési javaslato(ka)t tartalmazza:**

HATÁROZAT-TERVEZET SZÁMA: 1 DB	
Döntéshozatal rendje: minősített többség	Határozatot kapja:
Minősített többség esetén jogalap: SZMSZ 56. § (7) bek.	<ul style="list-style-type: none"><li>• Önkormányzati Iroda – 1 pld</li><li>• Pénzügyi iroda – 1 pld</li><li>• Mór Városi Önkormányzat Ellátó Központja intézményvezető – 1 pld</li></ul>

**Az előterjesztést véleményező bizottságok:**

- Pénzügyi Bizottság  Oktatási, Kulturális és Sport Bizottság  
 Településfejlesztési Bizottság  Szociális és Egészségügyi Bizottság

**Meghívásra javasolt:**

- Rózsavölgyi Andrea – Mór Városi Önkormányzat Ellátó Központja intézményvezető

**A Képviselő-testület elé terjeszthető:**

  
.....  
jegyző



**JAVASLAT**  
**FORRÁS BIZTOSÍTÁSA TÁRGYÁBAN MÓR VÁROSI ÖNKORMÁNYZAT ELLÁTÓ**  
**KÖZPONTJA RÉSZÉRE**

Mór Városi Önkormányzat Ellátó Központja (a továbbiakban: Intézmény) vezetője, azzal a kérelemmel fordult Mór Város Polgármesteréhez, hogy az Intézmény részére Mór Városi Önkormányzat forrást biztosítson 2 db eszköz beszerzésre (1 db gázüzemű főzőüst és 1 db húsdaráló), melyek az Intézmény zavartalan működését biztosítanák.

Az intézményvezető e-mailben küldött kérelmét az előterjesztés 1. melléklete tartalmazza.

*A Pénzügyi Bizottság véleményét a Képviselő-testület ülésén ismerteti.*

A fentiekre tekintettel az alábbi határozat-tervezetet terjesztem a T. Képviselő-testület elé:

**HATÁROZAT-TERVEZET**

Mór Városi Önkormányzat Képviselő-testülete Mór Városi Önkormányzat Ellátó Központja részére 3 460 655 Ft forrást biztosít konyhai eszközbeszerzésre az Önkormányzat 2023. évi költségvetéséből az általános tartalék keret terhére.

Határidő: azonnal

Felelős: jegyző(Pénzügyi Iroda)

Mór, 2023.05.12.

  
Fenyves Péter  
polgármester





**Mór Városi Önkormányzat Ellátó Központja**

**8060 Mór, Szent István tér 6.**

*1. melléklet*

Móri Polgármesteri Hivatal	
Érk.:	2023 MÁJ 11.
Erkeztetési azonosító:	7378/2023

Mór Városi Önkormányzat Polgármestere, valamint

Mór Városi Önkormányzat Pénzügyi Irodavezetője részére.

<b>Móri Polgármesteri Hivatal</b>		
ELŐADÓ:	L. A.	
IKTATVA	2023 MÁJ 11.	LAP:
IKTATÓSZÁM:	1424-55	2023
ELŐSZÁM:		MELLÉLET:

Tisztelt Polgármester Úr!

Tisztelt Irodavezető Asszony!

Kérem szíves segítségüket, és eljárásukat az alábbi kérelmemben.:

Mór Városi Önkormányzat Ellátó Központjának Kórház főzőkonyha telephelyen található Gasztrometál RKG 200 típusú 1998.-as évjáratú (25.éves) gázüzemű főzőüst lassan véglegesen felmondja a szolgálatot. Legutoljára 2023. 01.24.-én lett hegesztve, ( 152.780 Ft -ért) azonban akkor már felhívta a szakember a figyelmünket, hogy többet már nem hegeszthető, mert már nincs rajta ép felület amihez kötni lehetne. A konyháról érkezett legutóbbi jelzés alapján ismét szivárog, tehát várhatóan üzemképtelen lesz rövidesen. Kérem szíves segítségüket, hogy részünkre ezirányú beszerzésre forrást biztosítsanak, annak érdekében, hogy tevékenységünket fennakadás nélkül folytathassuk.

Az alábbiakban csatoltam három árajánlatot amelyen láthatóak az aktuális árak.

**Szeretnénk megrendelni a Gasztrometál RKD-301 típusú 300 literes kerek gázüzemű főzőüstöt Br.: 3.143.250 Ft értékben**

Másik beszerzés-beruházás jellegű kérésem a Radnóti főzőkonyhát érinti. Itt található egy húsdaráló készülék Gasztrometál MA 752 típusú 1990. évjárattal. Ez a készülék is az utóbbi fél évben már kétszer lett feljavítva 80-90.000 Ft összegben. Kérem szíves támogatásukat abban, hogy ne kelljen több pénzt áldoznunk a feljavításra mert gazdaságosabb volna egy új berendezést vásárolni.

Erre a készülékre is mellékelek árajánlatot az aktuális árak feltüntetésével.

**Szeretnénk megrendelni a Gasztró Nagyker Co-Everest- TC\_121 típusú húsdarálót Br.: 317.405 Ft értékben.**

Jelezni szeretném továbbá azt is, hogy az év második felében, a leltár elkészítése után szükségessé válik kisebb használati tárgyak beszerzése, mint például melegen tartó bőröndök, badellák, evőeszközök, tálcák , műanyag edények stb.

**Előre is nagyon szépen köszönöm a segítséget !**

Üdvözlettel: Rózsavölgyi Andrea

MVÖ Ellátó Központja

Mór, 2023.05.04.





**Mór Városi Önkormányzat Ellátó Központja**

**8060 Mór, Szent István tér 6.**

1. melléklet

Móri Polgármesteri Hivatal	
Érke:	2023 MÁJ 11.
Erkeztetési azonosító:	7378/2023

Mór Városi Önkormányzat Polgármestere, valamint

Mór Városi Önkormányzat Pénzügyi Irodavezetője részére.

Móri Polgármesteri Hivatal		
ELŐADÓ:	L. A.	LAP:
IKTATVA	2023 MÁJ 11.	
IKTATÓSZÁM:	1424-55/2023	
ELŐSZÁM:		MELLÉKLET:

Tisztelt Polgármester Úr!

Tisztelt Irodavezető Asszony!

Kérem szíves segítségüket, és eljárásukat az alábbi kérelmemben.:

Mór Városi Önkormányzat Ellátó Központjának Kórház főzőkonyha telephelyen található Gasztronometál RKG 200 típusú 1998.-as évjáratú (25.éves) gázüzemű főzőüst lassan véglegesen felmondja a szolgálatot. Legutoljára 2023. 01.24.-én lett hegesztve, ( 152.780 Ft -ért) azonban akkor már felhívta a szakember a figyelmünket, hogy többet már nem hegeszthető, mert már nincs rajta ép felület amihez kötni lehetne. A konyháról érkezett legutóbbi jelzés alapján ismét szivárog, tehát várhatóan üzemképtelen lesz rövidesen. Kérem szíves segítségüket, hogy részünkre ezirányú beszerzésre forrást biztosítsanak, annak érdekében, hogy tevékenységünket fennakadás nélkül folytathassuk.

Az alábbiakban csatoltam három árajánlatot amelyen láthatóak az aktuális árak.

**Szeretnénk megrendelni a Gasztronometál RKD-301 típusú 300 literes kerek gázüzemű főzőüstöt Br.: 3.143.250 Ft értékben**

Másik beszerzés-beruházás jellegű kérésem a Radnóti főzőkonyhát érinti. Itt található egy húsdaráló készülék Gasztronometál MA 752 típusú 1990. évjáratú. Ez a készülék is az utóbbi fél évben már kétszer lett feljavítva 80-90.000 Ft összegben. Kérem szíves támogatásukat abban, hogy ne kelljen több pénzt áldoznunk a feljavításra mert gazdaságosabb volna egy új berendezést vásárolni.

Erre a készülékre is mellékelek árajánlatot az aktuális árak feltüntetésével.

**Szeretnénk megrendelni a Gasztro Nagyker Co-Everest- TC\_121 típusú húsdarálót Br.: 317.405 Ft értékben.**

Jelezni szeretném továbbá azt is, hogy az év második felében, a leltár elkészítése után szükségessé válik kisebb használati tárgyak beszerzése, mint például melegen tartó bőröndök, badellák, evőeszközök, tálcák , műanyag edények stb.

**Előre is nagyon szépen köszönöm a segítséget !**

Üdvözlettel:

Rózsavölgyi Andrea

MVÖ Ellátó Központja

Mór, 2023.05.04.





🏠 / Önállóan telepíthető főzőüstök

## GASZTROMETÁL RKD-301 Gőzüzemű ételfőző üst, 300 literes kerek üstcsészével, indirekt fűtéssel

◀ Előző termék

Következő termék ▶

Cikkszám: 1DDCCE55

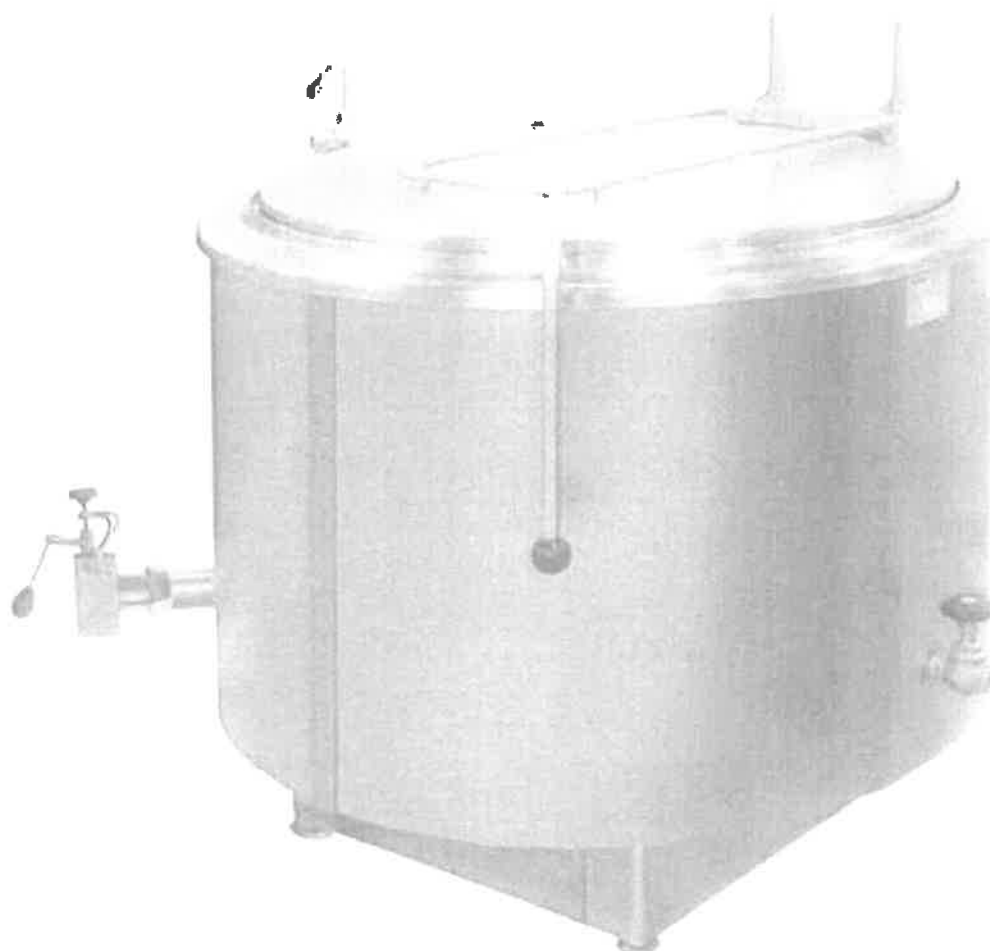

A képek illusztrációk, a gyártó az esztétikai illetve a műszaki változtatás jogát fenntartja!  
A termék a valóságban a képen látotthoz képest eltérhet!

🕒 Rendelhető

**2 475 000 Ft + ÁFA** (Br.: 3 143 250 Ft)

Cikkszám:

**1DDCCE55**

Szállítási határidő ⓘ:

**kb. 4 hét**

és töltsd le



0



🏠 / Önállóan telepíthető főzőüstök

## GASZTROMETÁL RKG-301 Gázüzemű ételfőző üst, 300 literes kerek üstcsészével, indirekt fűtéssel

◀ Előző termék

Következő termék ▶

Cikkszám: 1DDCCE52

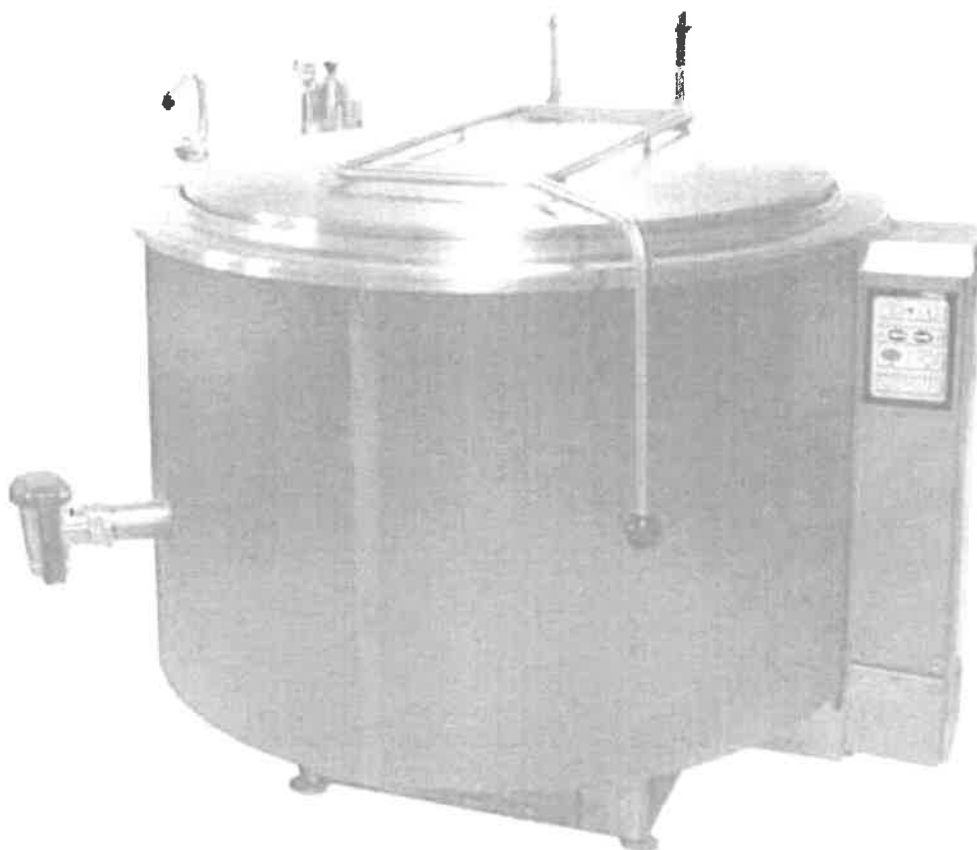

A képek illusztrációk, a gyártó az esztétikai illetve a műszaki változtatás jogát fenntartja!  
A termék a valóságban a képen látotthoz képest eltérhet!

🕒 Rendelhető

**2 673 000 Ft + ÁFA** (Br.: 3 394 710 Ft)

Cikkszám:

1DDCCE52

Tár...

230 V

rd s





🏠 / Főzőüstök - 900-as főzősor

## GASZTROMETÁL NLF-301 Gőzüzemű ételfőző üst, 300 literes szögletes üstcsészével, indirekt fűtéssel

◀ Előző termék

Következő termék ▶

Cikkszám: 1DDD1C87

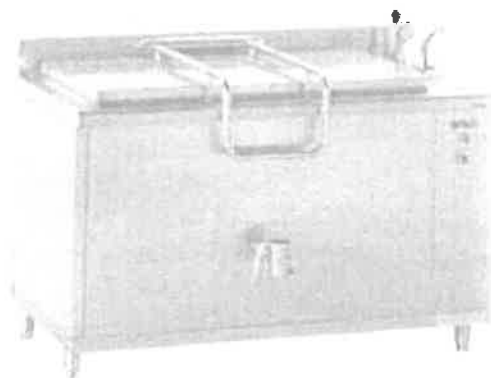

A képek illusztrációk, a gyártó az esztétikai illetve a műszaki változtatás jogát fenntartja!  
A termék a valóságban a képen látotthoz képest eltérhet!

🕒 Rendelhető

**1 831 500 Ft + ÁFA** (Br.: 2 326 005 Ft)

Cikkszám:

1DDD1C87

Szállítási határidő ⓘ:

kb. 4 hét

Becsült szállítási díj ⓘ:

43 000 Ft + ÁFA (Br.: 54 610 Ft)

# GASZTRO

1



Kosárba

Idő



0



🏠 / Főzőüstök - 900-as főzősor

## GASZTROMETÁL GLF-302 Gázüzemű ételfőző üst, 300 literes szögletes üstcsészével, indirekt fűtéssel

◀ Előző termék

Következő termék ▶

Cikkszám: 1DDD1C7F

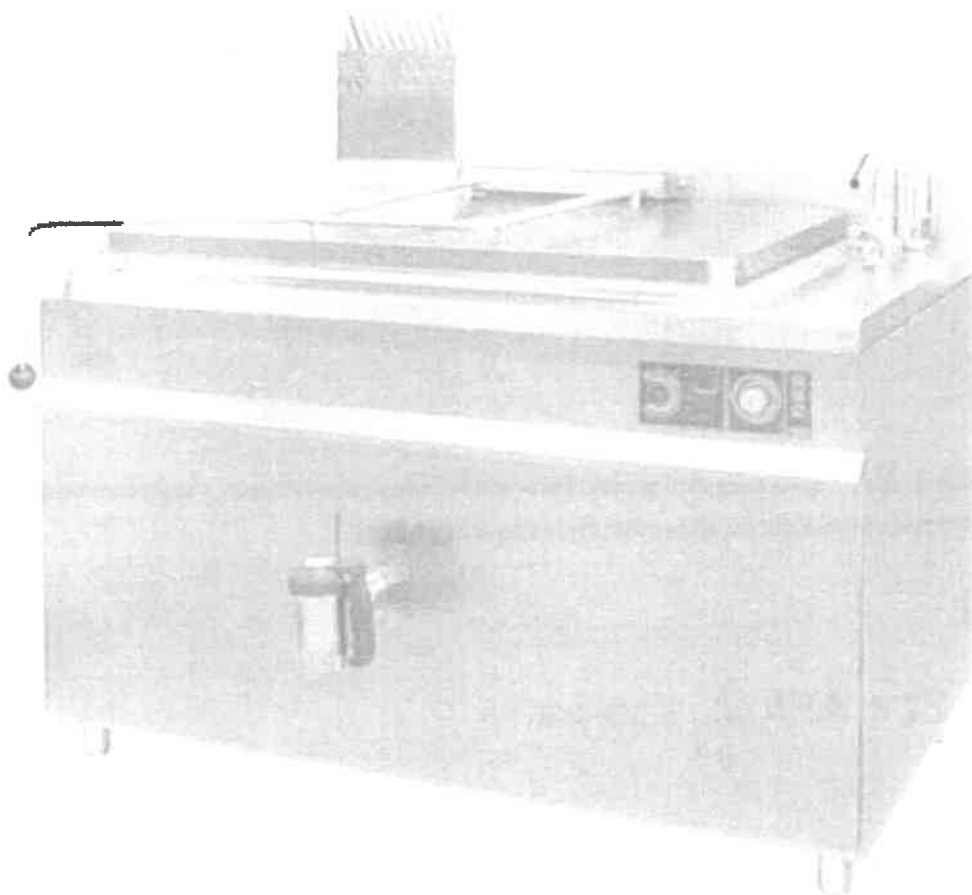

A képek illusztrációk, a gyártó az esztétikai illetve a műszaki változtatás jogát fenntartja!  
A termék a valóságban a képen látotthoz képest eltérhet!

🕒 Rendelhető

**1 980 000 Ft + ÁFA** (Br.: 2 514 600 Ft)

Cikkszám:

1DDD1C7F

Tár:

230 V



NAGYKER

Keresés a termékek között



Kapcsolat

Ajánlatkérés

Fiókom

Kosár (0)



Gépek



Postaszállítás

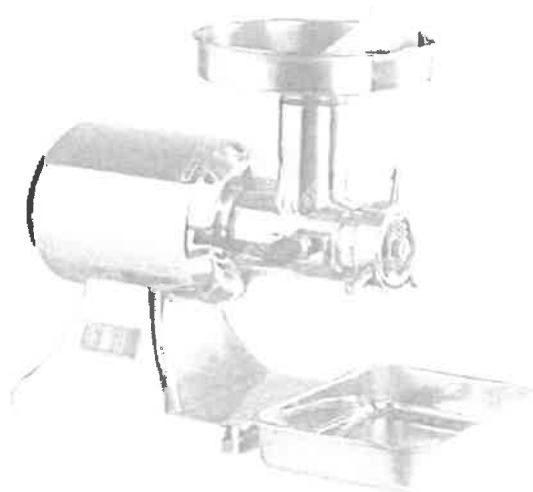

Cikkszám: Co-Everest\_TC\_121

Súly: ~ 22.00 kg

Rendelhető: Amint megrendeli, rá  
2-3 hét

Vevői értékelés: Legyen Ön az első, aki értékeli a  
terméket

Fogyasztói ár:

**317 405,00 Ft**

Nettó ár: 249 925,20 Ft

db

kosárba teszem



🏠 / Húsdaráló gépek

## Maxima MMM 32 Húsdaráló, 32-es méretű, rozsdamentes acél kivitel, 320kg/h

◀ Előző termék

Következő termék ▶

Cikkszám: 0C93C1F6

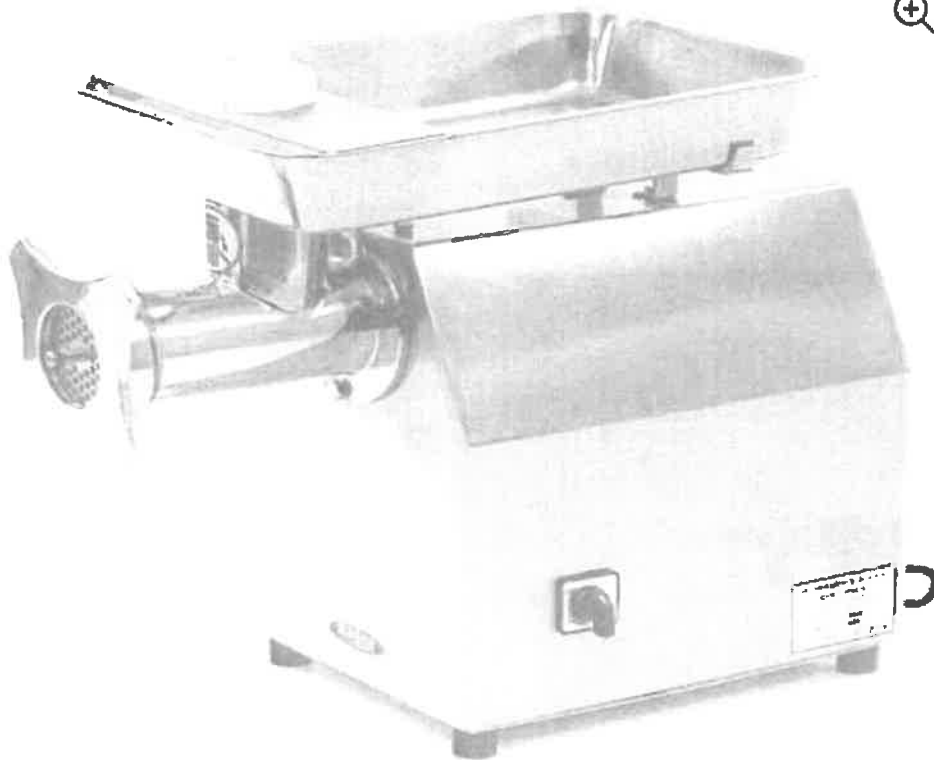

A képek illusztrációk, a gyártó az esztétikai illetve a műszaki változtatás jogát fenntartja!  
A termék a valóságban a képen látotthoz képest eltérhet!



☑ Raktáron

**285 700 Ft + ÁFA** (Br.: 362 839 Ft)



0



< Vissza -Húsdarálók



## Rozsdamentes acél húsdaráló - 480 kg / h

Gyártó: Royal Catering | Cikkszám: EX10011785 | Típus: RC-MM480

4 8 0 0 0 0 0 0 (1)

# 312 999 Ft

Az árak tartalmazzák az ÁFA-t

1 

EL EZE



KÍVÁNSÁGLISTÁRA



ÖSSZEHASONLÍTÁS



**Ingyenes házhozszállítás Magyarországon** 

Raktáron. Szállítási idő kb 2-4 munkanap



**30 napos visszaküldési lehetőség** 



**3 év garancia**



**Azonnal szállítható**

A következő 4 órán, illetve 9 belüli rendelés esetén, még ma postára adjuk.

### Termék különlegességei

- Teljesítmény: 1100 W
- 420-480 kg/h
- 4,5/8 mm-es perforált lemezek

Támogatás

10% visszajár minden

Ft HENDI vagy / és MAXIMA rendelés  
ide részletekért

PLVSHOP

Keressen   mint  000 ter.

-  Ingyenes szállítás 25.000 Ft felett
-  Szállítás 1-8 munkanapon belül
-  Kiváló minőség alacsony árakon
-  Több mint 1000 termék azonnal raktáron

Kezdőlap > Maxima > Élelmiszer feldolgozás > Húsdaráló > Húsdaráló – akár 320kg/h – Maxima 09300455

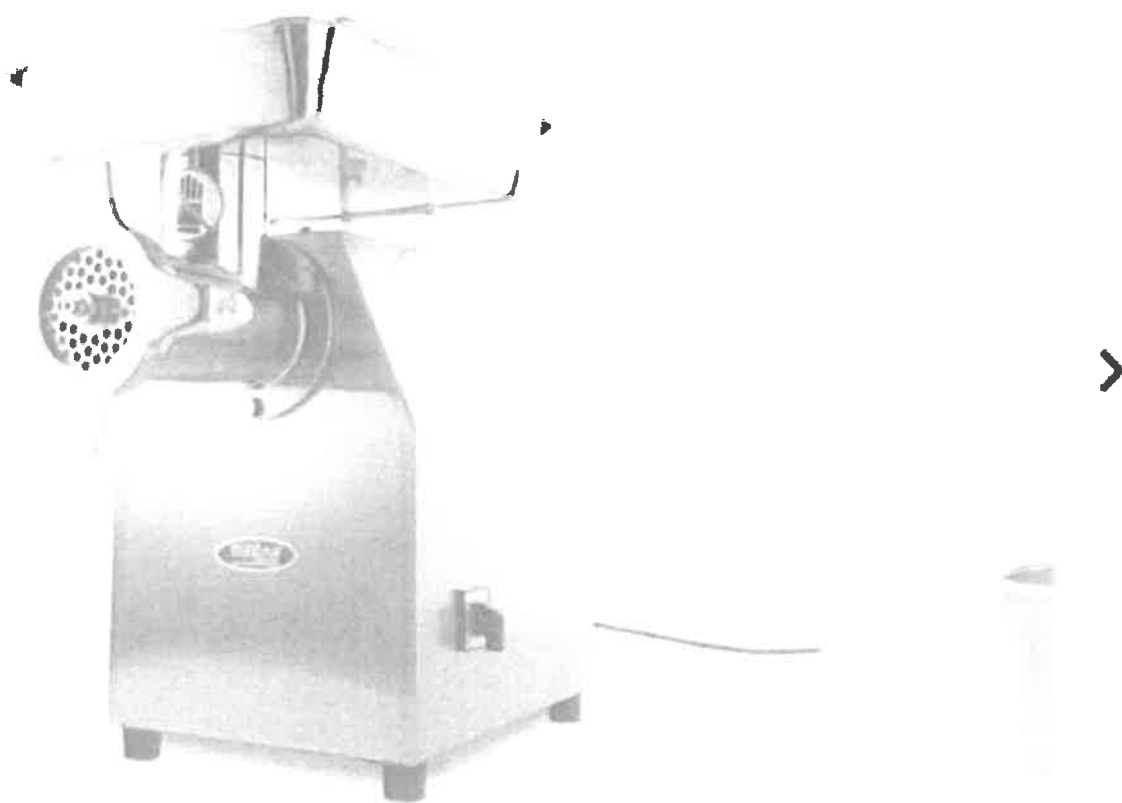

# Húsdaráló – akár 320kg/h – Maxima 09300455

Termékkód: 09300455

Elérhetőség: **ELÉRHETŐ**

**365.000 Ft**

(287.402 Ft + ÁFA)

1 Kosárba tesz

[Részletek](#)   [Szállítás és fizetés](#)

Ez az erős és professzionális daráló rozsdamentes acélból és edzett acélból készült. A nagy, 8 cm-es nyílásnak köszönhetően óránként akár 320 kg darált húst is könnyedén ledarálhat.

Nincs is jobb, mint a házi darált hús a hentesnél, vagy a friss hamburger és pástétom az étteremben. Ezzel a nagy teljesítményű húsdarálóval pillanatok alatt nagy mennyiségű darált húst készíthet. A tál tetején lévő nyílás 8 cm-es, így akár 320 kg darált húst is könnyedén előállíthat óránként. Ideális hentesek vagy nagyobb professzionális konyhák számára. A hús mellett más hozzávalókat is darálhat, például dióféléket, zöldségeket és sajtot. Szeretne saját kolbászt készíteni ízletes töltelékkel? Ez nem probléma, mert a csomagban 2 cm átmérőjű kolbásztöltő is található.

## **Két pozíció: előre és hátra**

Ennek a húsdarálónak különböző részei rozsdamentes acélból készültek, mint például a ház, a tál, a spirál és a csavargyűrű. A kések és a tányérok edzett acélból készültek. A következő tartozékok tartoznak a húsdaráló alapfelszereltségéhez: egy 2 cm-es kolbásztöltő, egy dugó, két keresztelés és két, egyenként 6 és 8 mm-es lyukkal ellátott tányér. A húsdaráló két irányban is tud darálni: hátrafelé és előre felé is. A húsdaráló nagyon könnyen kezelhető. Egyszerűen csak csatlakoztassa az igényelt tárcsát, majd kapcsolja be a készüléket. A mellékelt dugó segítségével tolja a húst a

